

**Kugelklemme Universalhalter-Kit** (Steuerkopfröhrdurchmesser: 17,5 mm – 20 mm)  
**Ball Clamp Kit** (steering head tube diameter: 17,5 mm – 20 mm)

Die Modellzuweisungen von diesem Artikel finden Sie auf unserer Website.  
The application list for this product can be found on our website.

**Montagehinweise**

**ACHTUNG:** Die Montage dieses Produktes kann kompliziert sein und erfordert ein gutes technisches Verständnis. Wenn Sie unsicher sind, lassen Sie Montage und Wartung durch eine Fachwerkstatt durchführen. SW-MOTECH übernimmt keine Haftung für Schäden, die durch eine unsachgemäße Montage verursacht wurden.

Alle vom Motorrad gelösten Schrauben sind gemäß Herstellerangaben wieder zu montieren, oder mit von SW-MOTECH gelieferten Schrauben zu ersetzen. Falls nicht anderweitig definiert, diese Schrauben nach Tabelle anziehen.

<b>M6</b>	<b>6 Nm</b>
<b>M8</b>	<b>12 Nm</b>

Gegebenenfalls Schrauben mit flüssiger Schraubensicherung einkleben.

Prüfen Sie nach 50 km alle Verbindungen auf festen Sitz.

**Technische Änderungen vorbehalten. Irrtümer ausgenommen.**

SW-MOTECH GmbH & Co. KG  
Ernteweg 8/10  
35282 Rauschenberg  
Germany

Tel. +49 (0) 64 25/8 16 8-00  
Fax +49 (0) 64 25/8 16 8-10

info@sw-motech.com  
www.sw-motech.com

**Mounting Instructions**

**ATTENTION:** The assembly of this product can be complicated and requires a good technical understanding. If you are not sure of how to do this, have a specialty garage perform the mounting and service. SW-MOTECH accepts no liability for damages caused by improper installation.

All screws, bolts and nuts, including all replacement hardware provided by SW-MOTECH, should be tightened to the torque specified in the OEM maintenance manual for your motorcycle. If no torque specifications are provided in the OEM maintenance manual, the following torques may be used:

<b>M6</b>	<b>6 Nm</b>
<b>M8</b>	<b>12 Nm</b>

All screws, bolts and nuts should be checked after driving the first 50 km to ensure that all are tightened to the proper torque.

Medium strength liquid thread-locker (i.e., "Loctite") should be used to secure all screws, bolts and nuts.

**Subject to change. Not responsible for typos.**

1 Kugel-Adapter  
Ball-Adapter



CPA.00.424.001  
Anzahl/Pcs. 1

5 Innensechskant-  
schraube  
Hexagon Socket Screw



M8 x 80 DIN 912  
Anzahl/Pcs. 1

7 Gelenkkugel  
Pivot-Ball



CPA.00.424.005  
Anzahl/Pcs. 1

2 Gegendruckscheibe  
Busher



LEN.00.156.011  
Anzahl/Pcs. 1

6 Kunststoffkappe  
Plastic Cap



schwarz/black  
KEK.00.M8.ISK  
Anzahl/Pcs. 1

8 Universal-Halter  
Universal-Mount



CPA.00.424.006  
Anzahl/Pcs. 1

3 Klemmbuchse  
Clamp-Spacer



CPA.00.424.013  
Anzahl/ Pcs. 1

9 Senkkopfschraube  
Countersunk Screw



schwarz/black  
M6 x 16 DIN 7991  
Anzahl/Pcs. 1

4 Klemmbuchse  
mit Gewinde  
Threaded  
Clamp-Spacer



CPA.00.424.014  
Anzahl/ Pcs. 1

10 RAM Klemmarm  
RAM Clamparm



RAM.B.201.U  
Anzahl/Pcs. 1

# Montage / Mounting

Schritt Step 1

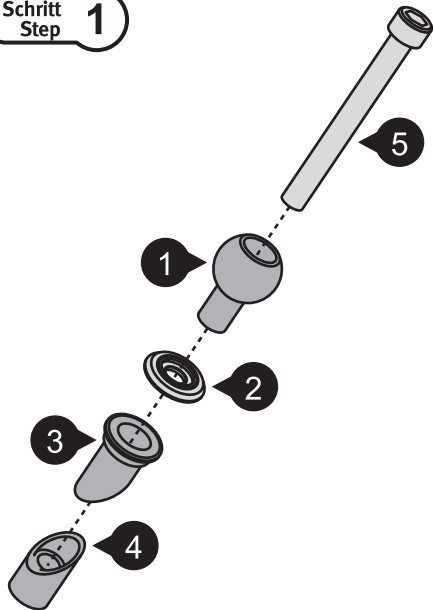

! Schraube mit flüssiger Schraubensicherung montieren!  
Use liquid thread locker to secure the screw!

Schritt Step 3

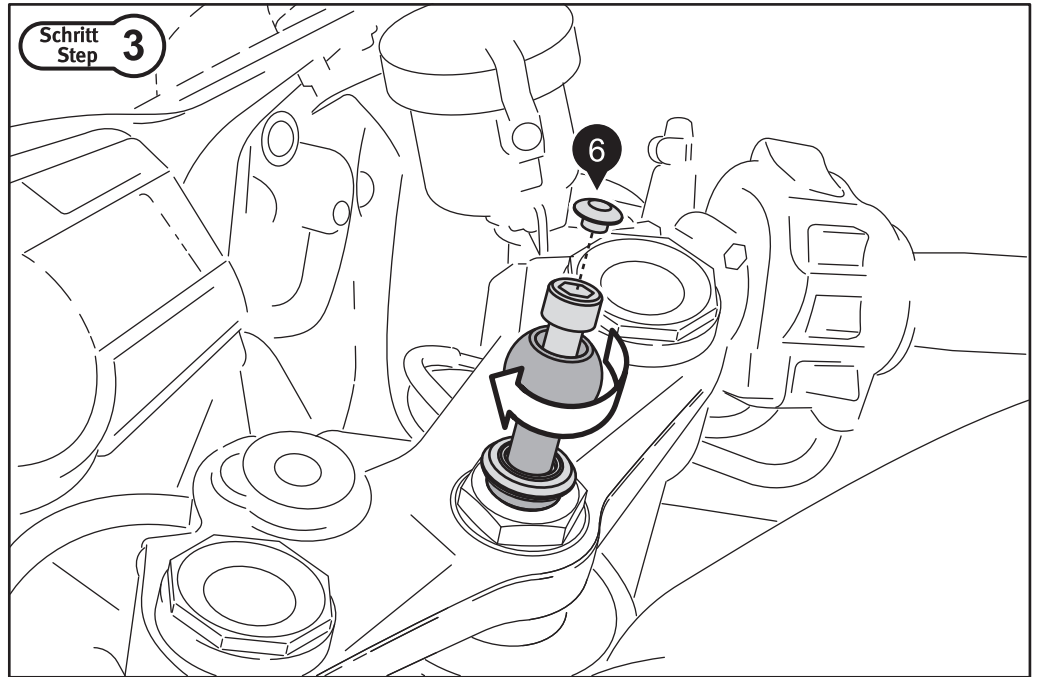

Schritt Step 2

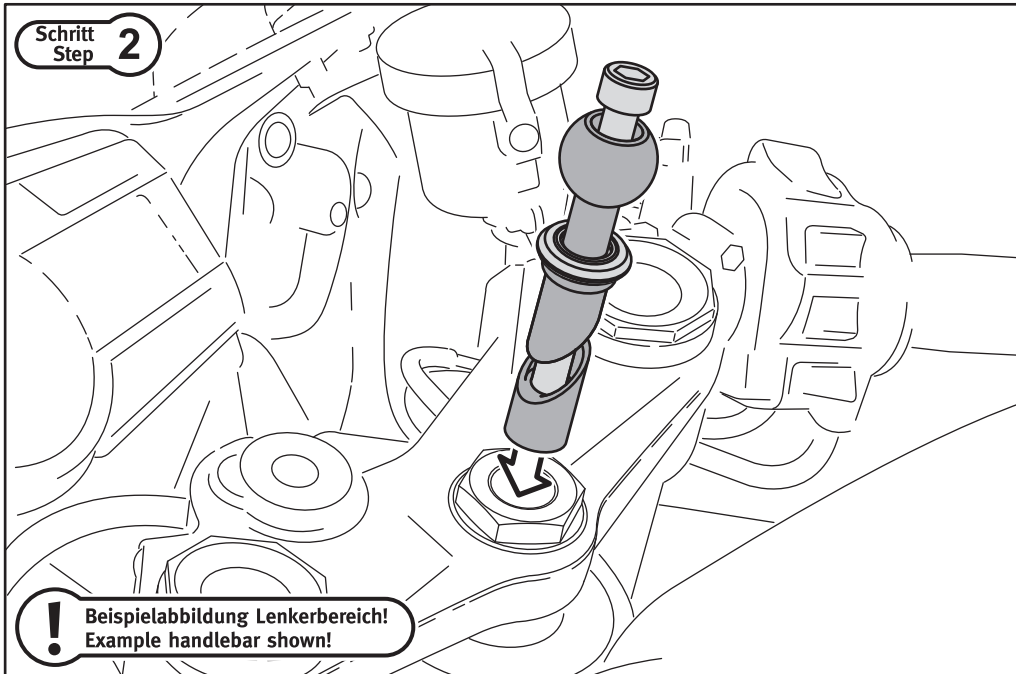

! Beispielabbildung Lenkerbereich!  
Example handlebar shown!

Schritt Step 4

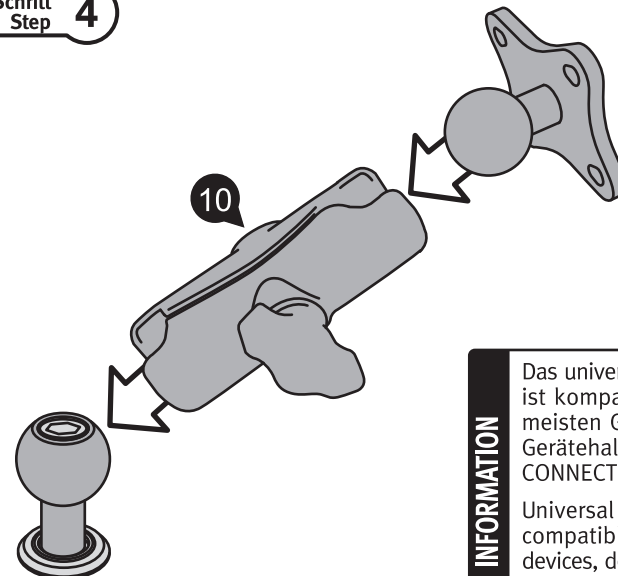

INFORMATION

Das universelle Lochmuster ist kompatibel mit den meisten GPS-Systemen, Gerätehaltern und BAGS-CONNECTION NAVI Bags.



Universal hole pattern is compatible with the most devices, device holders and BAGS-CONNECTION NAVI Bags.