

Honda-återförsäljare: Dela ut en kopia av de här anvisningarna till kunden.

LISTA ÖVER DELAR

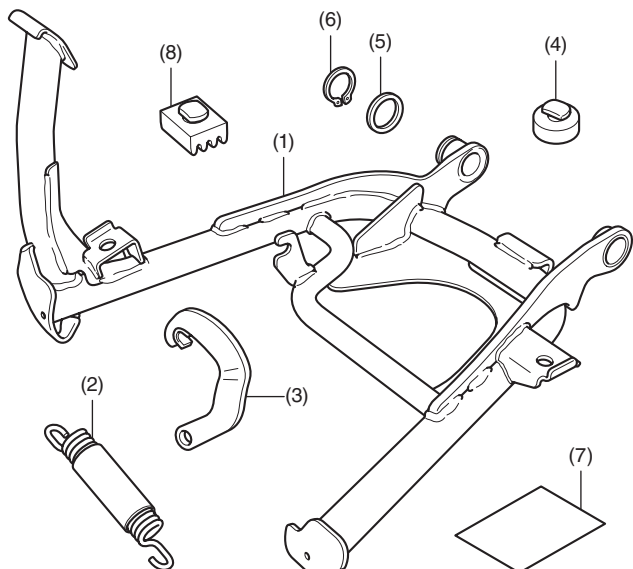

Nr	Beskrivning	Kvantitet
(1)	Huvudstöd	1
(2)	Fjäder	2
(3)	Fjäderplatta	1
(4)	Stöd, gummistopp	1
(5)	Bricka	1
(6)	Låsring	1
(7)	URL-papper	1
(8)	Gummistopp	1

MATERIAL SOM BEHÖVS

Låsringstång

Fjäderverktyg

Fett

Syntetiskt rengöringsmedel

(vatten:syntetiskt rengöringsmedel = 100:1)

Trasa

MONTERING

▲ FÖRSIKTIGHET

- Förhindra brännskador genom att låta motor, avgassystem, kylare etc. svalna innan tillbehöret monteras.

OBS:

- Var mycket försiktig när fjädrarna monteras eftersom fjäderspänningen är mycket kraftig.
- Ställ motorcykeln på sidostödet vid montering av centralstödet.
- Monteringen av fjädern ska utföras av två personer. Medan den ena personen håller i motorcykeln, ska den andra montera fjädern.

- Stryk på syntetiskt rengöringsmedel på anvisad plats.

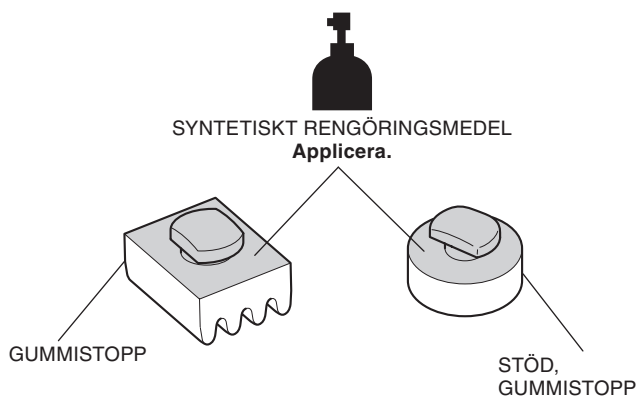

- Montera gummidelarna på den plats som visas.

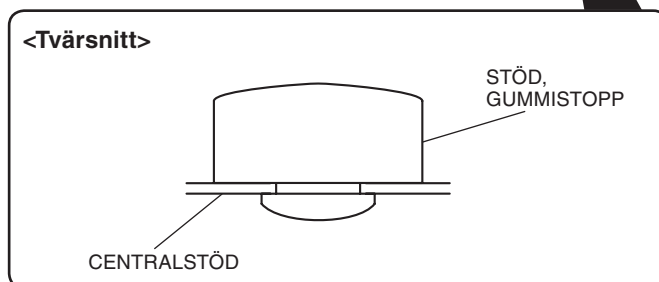
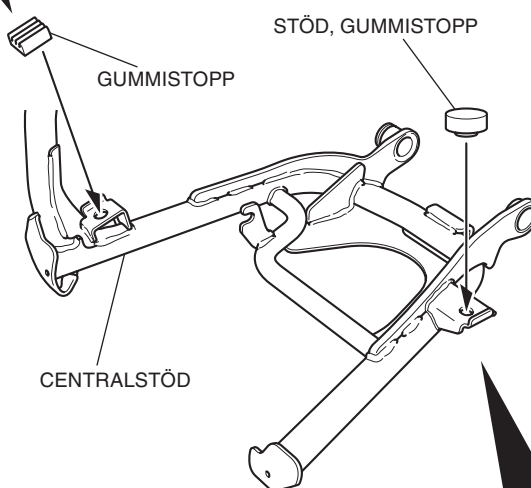
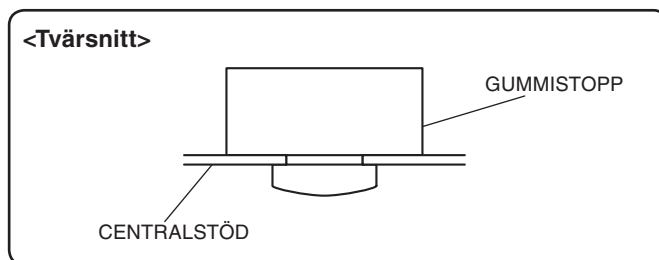

3. Smörj med fett på de angivna ställena.

<Höger sida>

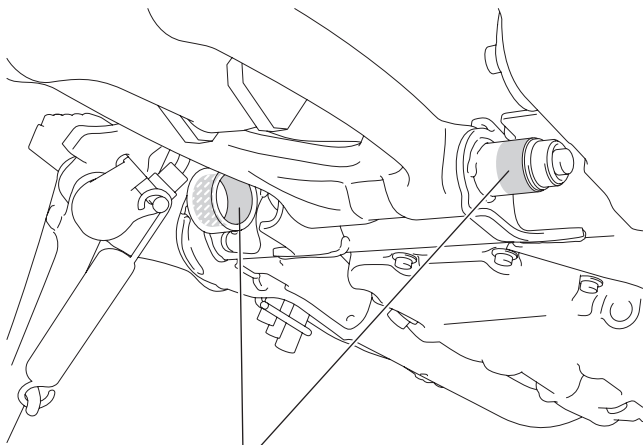

FETT

Lägg till på markerade ytor.

4. Smörj med fett på de angivna ställena.

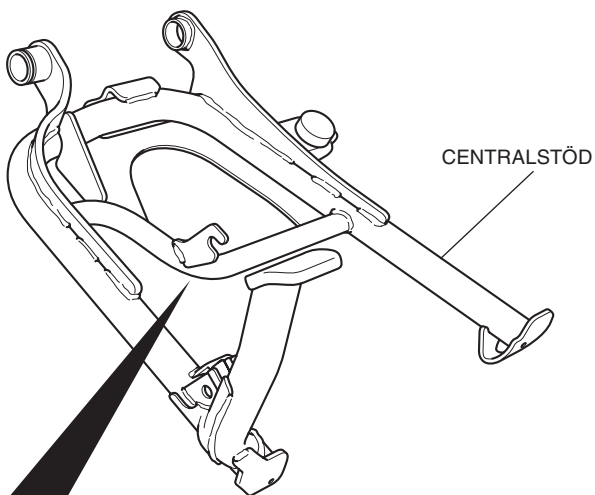

CENTRALSTÖD

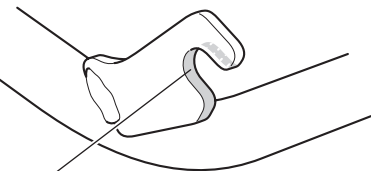

FETT

Lägg till på markerade ytor.

5. Montera centralstödet som bilden visar.

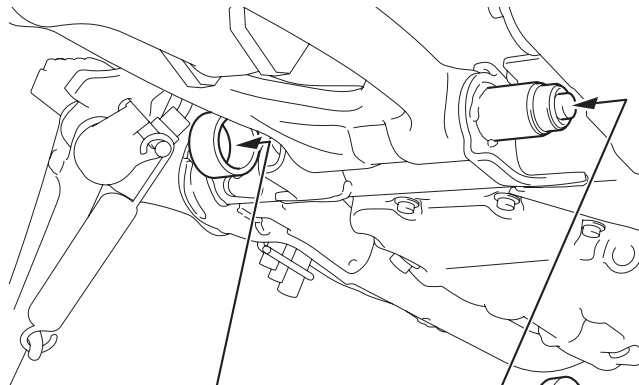

CENTRALSTÖD

6. Installera låsringen och brickan enligt bilden.

<Vänster sida>

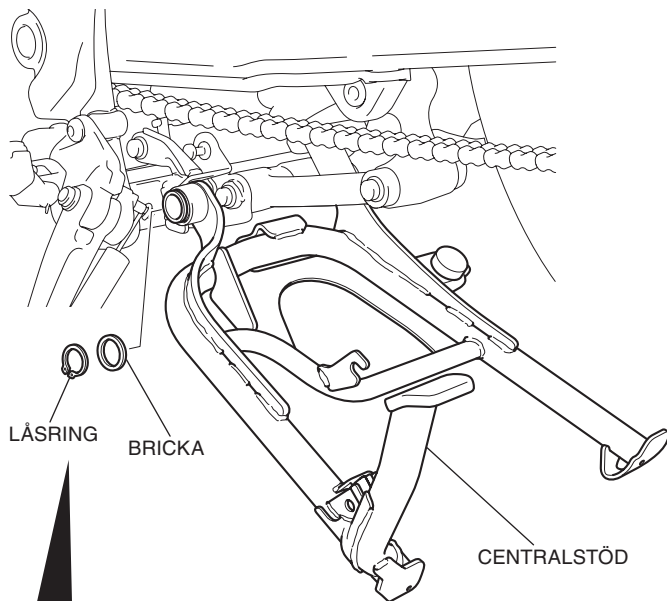

LÅSRING

BRICKA

CENTRALSTÖD

Montera låsringen i spåret i den riktning som visas.

RÄTVINKLIG
KANT

LÅSRING

RÄTVINKLIG
KANT

BRICKA

CENTRALSTÖD

7. Smörj med fett på de angivna ställena.

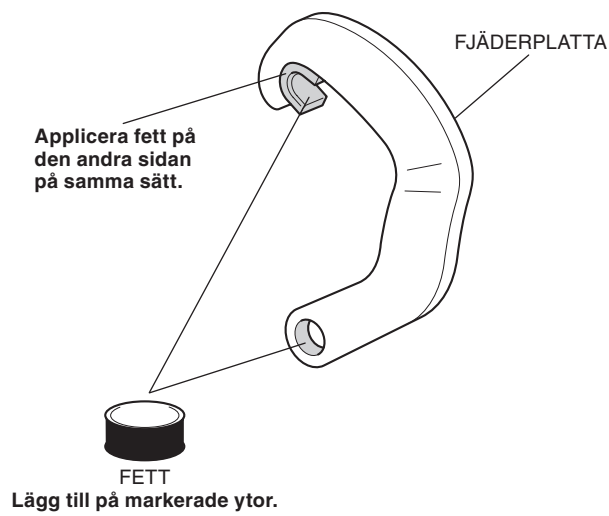

8. Montera fjäderna på fjäderplattan som bilden visar.

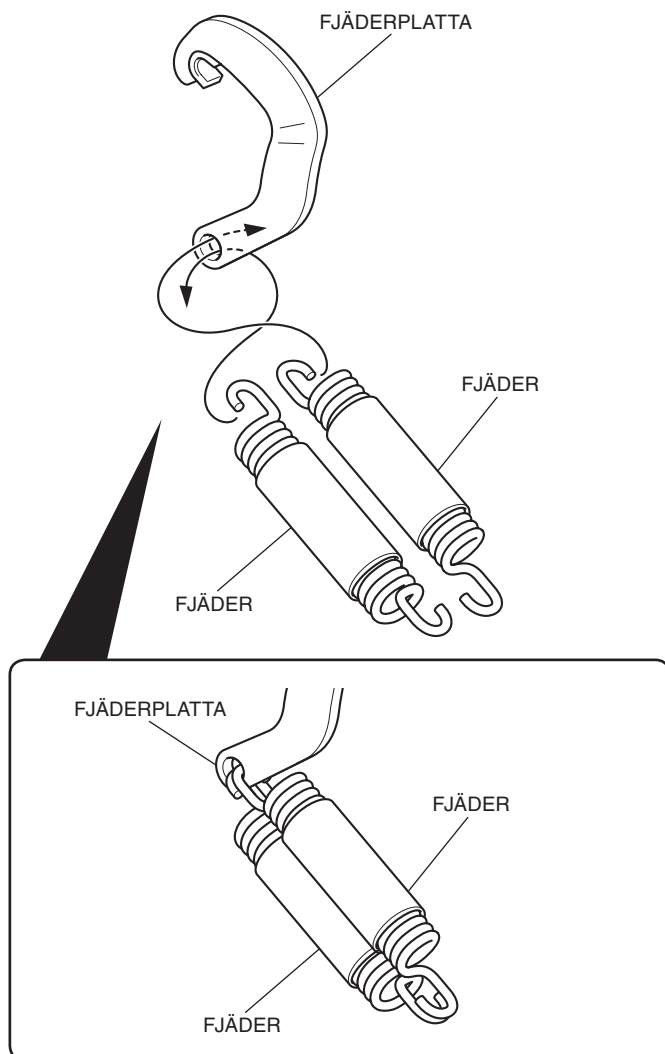

9. Smörj med fett på de angivna ställena.

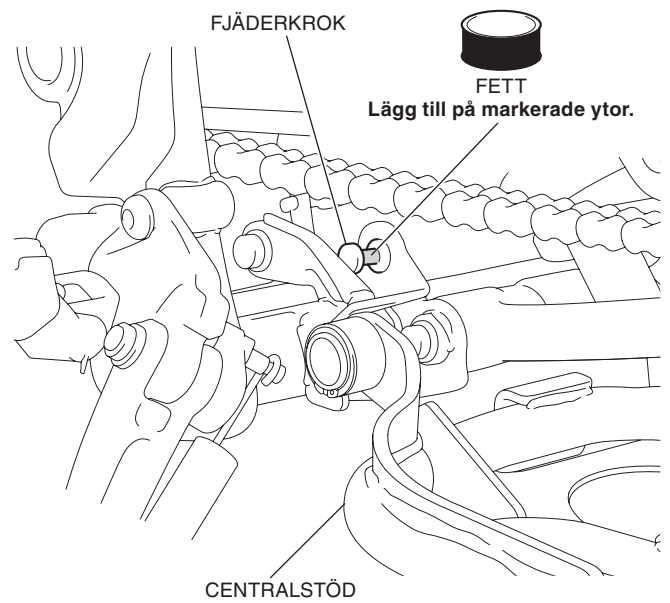

10. Montera fjäderplattan enligt bilden.

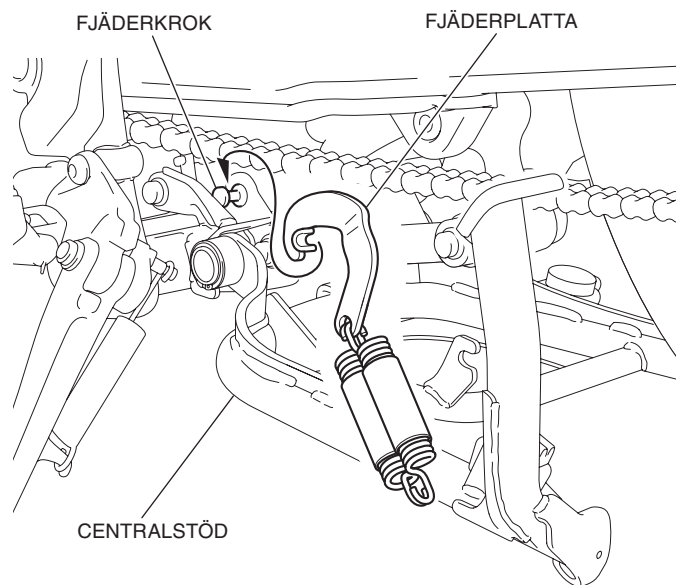

11. Montera fjädrarna som bilden visar.

- **Monteringen av fjädern ska utföras av två personer. Medan den ena personen håller i motorcykeln, monterar den andra fjädrarna.**

